

a, b : 穴開け位置は切梁メーカー仕様による。

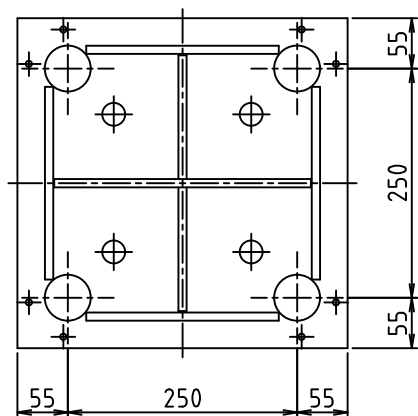

断面 A - A

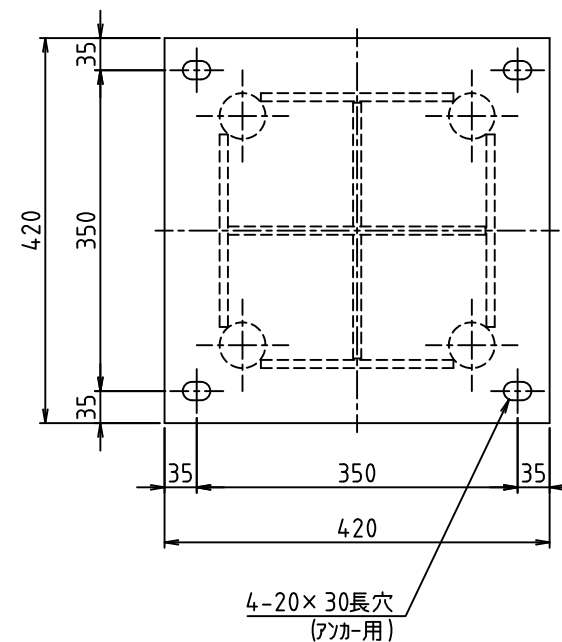
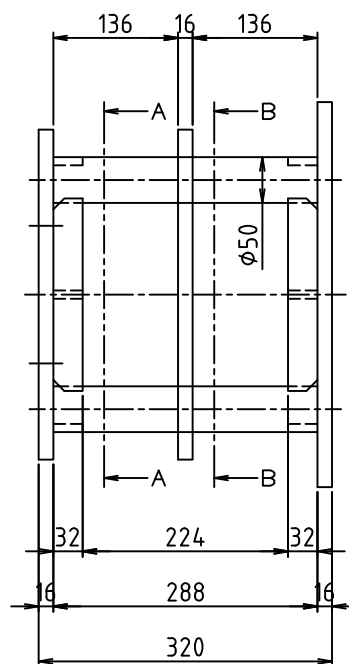
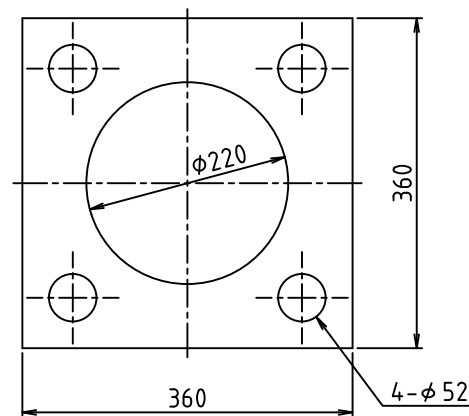

断面 B - B

1	スルーサーA35	SS400	72.5kg	
品番	品名	材質	重量	記事
検認	設計	日付2019.04.01	尺度	1/6
名称	スルーサーA		型式	H30-T35
符号	日付	訂正内容	担当	全体図(35)
株式会社 三研テクノクリエイト			納入先	図番 SR30-35-00